

こた きにゅう しかた
答えの記入（マーク）の仕方

れい こた 答えが 3 の場合
(例) 答えが 3 の場合

こた この もんだいさつし きにゅう さいてん
答えをこの問題冊子に記入しても採点され
ません。必ず かなら かいとうようし
解答用紙（マークシート）の
らん 欄をぬりつぶしてください。

解 答 欄				
問題番号	1	2	3	4
(1)	①	②	●	④
(2)	①	②	③	④

Grade 5

1

つぎ 次の (1) から (15) までの () に入れるのに最も適切なものを
1, 2, 3, 4 の中から一つ選び、その番号のマーク欄をぬりつぶしなさい。

- (1) A: Does Alice have any ()?
B: Yes. She has three dogs.
1 videos 2 pets 3 songs 4 classes
- (2) A: Look! That cat is very ().
B: Yes. It's very cute.
1 small 2 rainy 3 high 4 cloudy
- (3) Kenji can () English very well. He likes English very much.
1 see 2 eat 3 live 4 speak
- (4) A: What () do you like?
B: I like green.
1 year 2 song 3 color 4 movie
- (5) A: Hiroshi, which season do you like?
B: I like spring. We can () new friends in April.
1 meet 2 go 3 close 4 cook
- (6) A: Everyone, open your () to page 35.
B: OK, Ms. Brown.
1 apples 2 trains 3 trees 4 textbooks
- (7) A: Does Linda () very well?
B: Yes. She takes lessons on Mondays and Tuesdays.
1 make 2 dance 3 want 4 open

(8) I study in the library () 9:30 a.m. to 11:30 a.m. every Sunday.

1 of **2** with **3** under **4** from

(9) *A*: I want this notebook. How () is it?

B: It's 100 yen.

1 old **2** much **3** long **4** many

(10) My father always eats eggs for breakfast () the morning.

1 on **2** by **3** in **4** of

(11) *A*: Do you know the boy over (), Jane?

B: Yes, Ken. That's my brother.

1 that **2** there **3** too **4** then

(12) Hiroshi always () to bed at 9 p.m. and gets up at 6 a.m.

1 goes **2** plays **3** does **4** sits

(13) *A*: Kanako, are you a baseball fan?

B: Yes, I ().

1 am **2** is **3** are **4** does

(14) *A*: Who are the girls in this picture, Jack?

B: () are my sisters.

1 She **2** They **3** He **4** I

(15) *A*: I can't find my pen. Julia, can I use ()?

B: Yes.

1 you **2** your **3** our **4** yours

つぎ
次の(16)から(20)までの会話について、()に入れるのに最も
適切てきせつなものを1, 2, 3, 4の中から一つなか選ひとび、その番号ばんごうのマーク欄らんをぬりつ
ぶしなさい。

(16) *Boy 1*: Where's Mom, Arthur?

Boy 2: () She's buying fruit for dinner.

- | | |
|-------------------|-----------------|
| 1 She's nice. | 2 At the store. |
| 3 On the weekend. | 4 She has many. |

(17) *Teacher*: Please open the window, Charlie. ()

Boy: OK, Ms. Carter.

- | | |
|----------------|--------------|
| 1 It's Sunday. | 2 To school. |
| 3 It's hot. | 4 At home. |

(18) *Girl*: This umbrella is nice. ()

Boy: It's my father's.

- | | |
|-----------------------|------------------------|
| 1 How do you make it? | 2 Do you often use it? |
| 3 Whose is it? | 4 Which is mine? |

(19) *Girl 1*: Cindy, let's take some pictures here.

Girl 2: () This garden is so beautiful.

- | | |
|-----------------------|----------------------|
| 1 That's a good idea. | 2 You're tall. |
| 3 It's mine. | 4 This book is nice. |

(20) *Girl*: Can I have some juice?

Father: () It's in the kitchen.

- | | |
|---------------|----------------|
| 1 No, thanks. | 2 I like fish. |
| 3 Yes, I can. | 4 Of course. |

3

つぎ
次の(21)から(25)までの日本文の意味を表すように①から④までを並べ
かえて の中に入れなさい。そして、1番目と3番目にくるものの
最も適切な組合せを1, 2, 3, 4の中から一つ選び、その番号のマーク欄を
ぬりつぶしなさい。※ただし、() の中では、文のはじめにくる語も
小文字になっています。

(21)

わたしはシンガポールにたくさんの友だちがいます。

(① of ② friends ③ a lot ④ have)

I in Singapore.

1 ③ - ② 2 ④ - ① 3 ② - ④ 4 ① - ②

(22)

この花はトムへのプレゼントです。

(① Tom ② is ③ for ④ a present)

This flower .

1 ② - ③ 2 ③ - ① 3 ④ - ① 4 ③ - ②

(23)

ビルと私は冬にスキーに行きます。

(① skiing ② go ③ and ④ I)

Bill in winter.

1 ② - ③ 2 ④ - ③ 3 ① - ④ 4 ③ - ②

(24)

ジェームズ、あなたのお父さんはいつ新聞を読みますか。

(① read ② your father ③ does ④ the newspaper)

James, when ?

1 ② - ④ 2 ③ - ② 3 ③ - ① 4 ④ - ①

(25)

マイクは今、音楽を聞いています。

(① music ② to ③ listening ④ is)

Mike now.

1 ④ - ② 2 ③ - ② 3 ④ - ① 4 ① - ③

Listening Test

5級リスニングテストについて

① このテストには、第1部から第3部まであります。

英文は二度放送されます。

第1部	イラストを参考にしながら英文と応答を聞き、最も適切な応答を1, 2, 3の中から一つ選びなさい。
第2部	対話と質問を聞き、その答えとして最も適切なものを1, 2, 3, 4の中から一つ選びなさい。
第3部	三つの英文を聞き、その中から絵の内容を最もよく表しているものを一つ選びなさい。

② No. 25のあと、10秒すると試験終了の合図がありますので、筆記用具をお置いてください。

第1部

例題

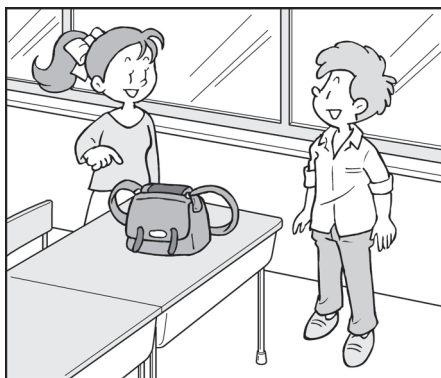

No. 1

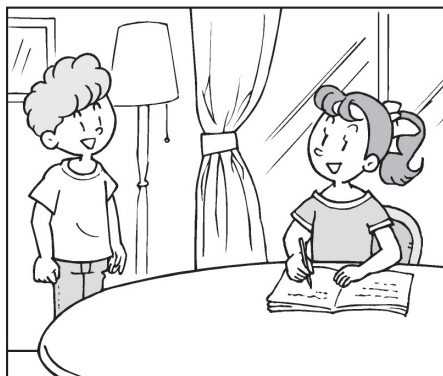

No. 2

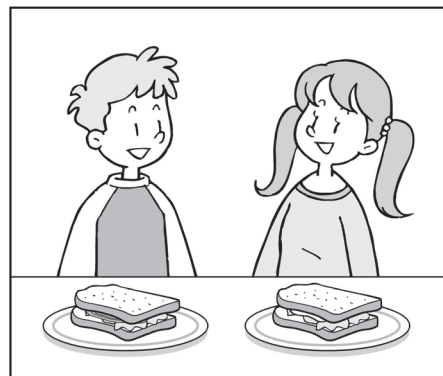

No. 3



No. 4



No. 5



No. 6

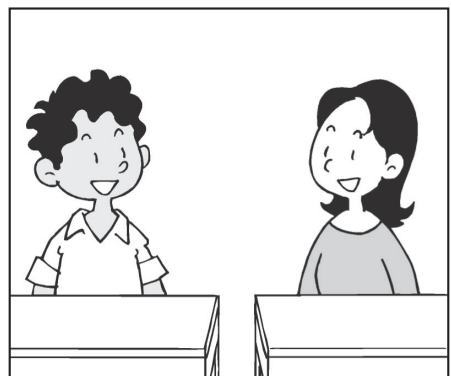

No. 7



No. 8

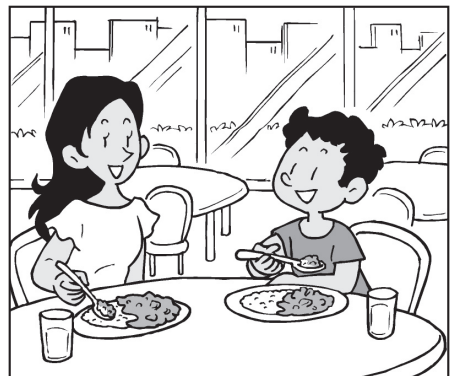

No. 9



No. 10



Listening Test

だい
第2部

- No. 11* **1** Eggs.
 2 Toast.
 3 Rice.
 4 Pancakes.
- No. 12* **1** The milk.
 2 The butter.
 3 A hot drink.
 4 Some bread.
- No. 13* **1** In her bedroom.
 2 In the kitchen.
 3 At school.
 4 At her friend's house.
- No. 14* **1** The girl.
 2 The boy.
 3 The girl's brother.
 4 The boy's brother.
- No. 15* **1** At 6:00.
 2 At 6:30.
 3 At 7:00.
 4 At 7:30.

だいぶ
第3部

No. 16

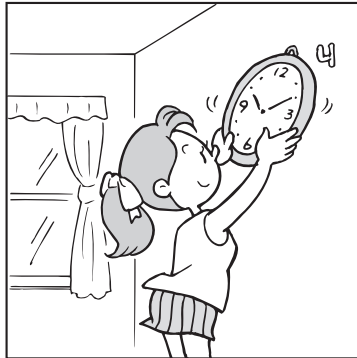

No. 17

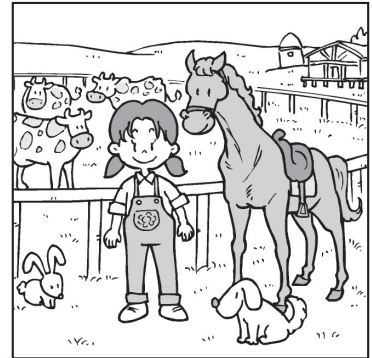

No. 18

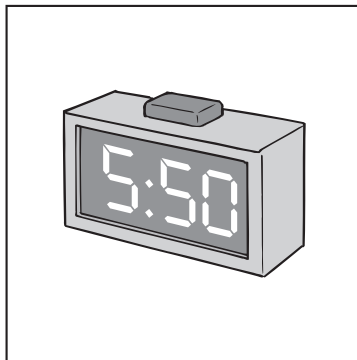

No. 19



No. 20

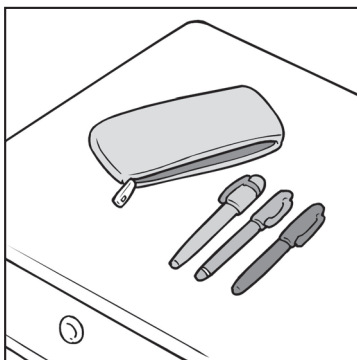

No. 21



Listening Test

No. 22

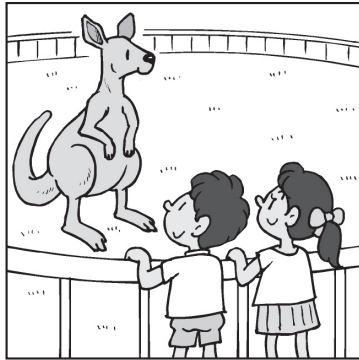

No. 23



No. 24

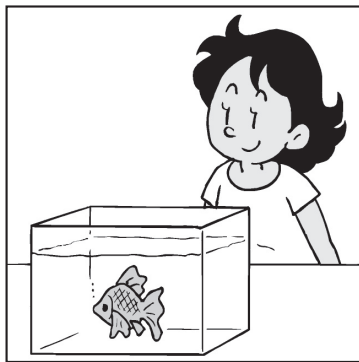

No. 25

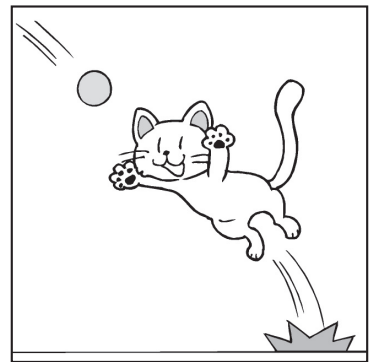

■一次試験の結果について■

1) 英検ウェブサイトでの解答速報

<https://www.eiken.or.jp>

* 10月9日 13:00以降

2) 結果通知方法

◆協会の指定した公開会場(本会場)で受験した場合

一次個人成績表に合否結果を記載して、10月31日までに送付します。未着の場合は10月31日以降に英検サービスセンター03(3266)8311(平日9:30～17:00)までお問い合わせください(お問い合わせの際には個人番号もお知らせください)。

◆自分の学校や団体など(準会場)で受験した場合

一次個人成績表は10月31日までに申込責任者(学校の先生または団体の担当者の方)あてに送付します(個人あてには送付しません)。合格した方には合格証書と合格証明書もお送りしますので、申込責任者から受け取ってください。

3) 合否およびスコアの通知について

合格者には「合格」、不合格者には「不合格」で合否結果を通知します。また、技能別スコア、合格スコア、解答状況、技能別正答数も表示されます。なお、各技能は下記の大問により測定されます。

*「Reading」—大問[1]～[3] *「Listening」—第1～3部

4級・5級スピーキングテストのお知らせ

4級・5級一次試験に申し込んだ方全員に、申し込み級と同一級のスピーキングテストの受験資格があります。スピーキングテストは対面式の面接ではなく、受験者個人又は団体が用意したコンピュータ端末を使って受験し、応答を録音する方式です。資格の認定(級の合否)は従来通り一次試験のみで判定します。

・スピーキングテストの受験に必要な「英検ID」と「パスワード」は、一次試験の結果通知の際、成績表に記載されます。

・受験開始日から1年以内にスピーキングテスト受験サイトにログインし、スピーキングテストを受験してください。

・スピーキングテストの結果は、受験後1か月を目途にウェブ上で閲覧できます。一次試験とは別に、スピーキングテストのみの合否が判定されます。

・スピーキングテストの受験に当たっては、「4級・5級スピーキングテスト受験規約」を遵守してください。受験開始日などの受験に関する詳しい情報は英検ウェブサイトの「4級・5級スピーキングテストのご紹介」をご覧ください。スピーキングテスト受験サイトにもこちらからアクセスできます。

4級・5級スピーキングテストのご紹介



<https://www.eiken.or.jp/eiken/exam/4s5s/>

注意事項

- ・団体申込の場合の受験者の個人情報は、団体申込責任者を通じて協会が取得します。また取得した個人情報は、英語検定業務の円滑な実施、合格者に対する「合格証明書」発行等のサービスの実施、および英語検定統計のために利用いたします。なお、業務運営に際し、委託先に預託することがあります。また、これ以外の目的に利用する場合は、皆様のご同意を得た上で行います。
- ・団体申込の場合の受験者の合否結果は、原則として団体申込責任者宛に送付されます。また、志願者情報、および合否結果は団体申込責任者が知り得ることをご承知おきください。
- ・同一回と同じ級を重複して申し込みおよび受験することはできません。受験した場合は、両方とも失格になります。

英検

公益財団法人

日本英語検定協会